



Desking, Tables, Storage
2023-2024



LC-TH-020-05

تلفن دفتر مرکزی: ۰۲۱- ۸۲۷۵۰
فکس دفتر مرکزی: ۰۲۱- ۸۸۸۷۹۲۹۲
تلفن کارخانه: ۰۲۱- ۵۶۴۱۸۲۳۴-۹
www.nilper.com | info@nilper.com
@nilper.office



معرفی و تاریخچه

شروع فعالیت نیلپر با ورود رایانه به صورت گسترده و به تبع آن، تجهیزات جانبی از جمله صندلی ویژه رایانه در سال ۱۳۷۱ آغاز شد. بازار در حال گسترش رایانه، توانایی های فنی از جمله قالب سازی و شمش اقتصادی، بنیانگذار نیلپر را بر آن داشت تا به سمت تولید این نوع صندلی گام بردارد. فعالیت تولیدی نیلپر با ساخت و مونتاژ قطعات صندلی در کارگاهی با مساحت حدود ۱۲۰ متر مربع، در خیابان فلسطین شکل گرفت. این فرآیند، یعنی از زمانی که صندلی نمونه خریداری شد، تا آغاز تولید، ۲ سال (۱۳۷۳-۱۳۷۱) به طول انجامید. در سال ۱۳۷۳ شرکت نیلپر که نام آن به معنای نیلوفر است به صورت رسمی به ثبت رسید.

بعد از مدتی، به علت رونق فعالیت و نیز محدود بودن فضا، کارگاه به مکانی با مساحت ۲۵۰ متر در سه راه آذری منتقل شد. پس از حدود یک سال تولید در کارگاه آذری، زمینی به مساحت ۱۲۰۰ متر در چهاردانگه خریداری شد و کار ادامه یافت. اقبال فراوان بازار به محصولات نیلپر و نیاز به بالا بردن ظرفیت، نشان دهنده درک و پیش بینی درست مدیریت در سال ۱۳۷۱ از نیاز آینده بازار بود. تا سال ۱۳۸۰ فعالیت نیلپر بیشتر به صورت سنتی انجام می شد و مدیریت مجموعه عمدتاً با خود سهام داران نیلپر بود. بالا بودن ظرفیت تولید و مسائل پیش آمده در آن زمان، این امر را مبرهن ساخت که به منظور حفظ و ارتقاء جایگاه نیلپر، نیاز به مدیریت علمی و مدرن در مجموعه ضروری است. با توجه به رویکرد همیشگی نیلپر که ارتقاء سطح کیفی و کمی محصولات در سرفلوچه برنامه های خود قرار دارد، این امر در اوایل سال ۱۳۸۱ پایه گذاری شد.

به منظور توسعه فعالیت ها و حرکت به سمت تولید صنعتی، سازماندهی جدیدی در نیلپر صورت گرفت. این سازماندهی، تحقق دیدگاه توسعه ای که مد نظر مجموعه بود را امکان پذیر می کرد. برای این منظور، واحدهای جدیدی از جمله طراحی و مهندسی صنایع، شکل گرفتند. در سال ۱۳۸۱ عمده تمرکز شرکت نیلپر بر روی اصلاح و توسعه سیستم ها بود. از سال ۱۳۸۱ به بعد، به تدریج این شرکت، آموزش های وسیعی را در موضوعات مختلف، آغاز کرد. با پشت سر گذاشتن این آموزش ها، از سال ۱۳۸۲، نیلپر به دانش مدیریت استراتژیک احاطه یافت و واحدهای شرکت، استراتژی های مشخص و مدونی را به کار بردند. به تدریج در آن سال، محل تولید با کمک و هم فکری مشاورین، تغییر یافت و کارخانه وسیع و مجهزی در شهرک بهارستان، تاسیس شد. به این ترتیب، از یک مکان حدوداً دو هزار متری، به کارخانه ای با وسعت ۳۶ هزار متر با حدود پنج هزار متر سوله، نقل مکان شد. در کلیه امور مرتبط به این انتقال، اعم از مکان یابی و تأسیس کارخانه، اصول علمی مورد تأکید مشاوران در نظر گرفته شد.

شرکت نیلپر هم اکنون تنها شرکت تولید کننده صندلی در ایران است که درصد بسیار زیادی از قطعات اولیه را در داخل مجموعه شرکت تولید می کند. هدف اصلی این سرمایه گذاری گسترده، افزایش کیفیت محصول، ارتقاء توانایی طراحی و کاهش قیمت تمام شده با رویکرد جلب رضایت بیشتر مشتریان است. تفاوت های اصلی شرکت نیلپر و سایر رقبا را می توان در قالب موارد زیر بیان نمود:

- رویکرد نیلپر جهت تأمین نیاز بازار تولید به صورت صنعتی و با بهره گیری از تجهیزات مدرن بوده و در تمامی ارکان سازمان، رویکرد تولید صنعتی مورد نظر قرار گرفته است.
- جلب رضایت مشتریان و افزایش میزان رضایت مندی آن ها با افزایش کیفیت محصول و ارائه خدمات پس از فروش مطلوب به کلیه مصرف کنندگان همواره یکی از آرمان های شرکت نیلپر است.
- افزایش کیفیت و راحتی محصولات فعلی با بهره گیری از نظرات ارزشمند مشتریان و مشاورین زبده به عنوان یکی از فعالیت های اصلی واحد طراحی نیلپر در نظر گرفته شده است.
- برقراری سیستم جامع طراحی محصول با رویکردی دانش محور و در نظر گرفتن کلیه الزامات مورد نیاز کاربران که به برتری چشمگیر کیفیت کاربری محصولات نیلپر منجر شده است.
- گسترش بازار محصولات از صندلی اداری به بازارهای آموزشی، خانگی، رستورانی و ارائه محصولات در بازار مبل خانگی از دیگر امتیازات این شرکت است.
- و در نهایت استقرار سیستم جامع مدیریت استراتژیک و پایبندی به اجرای کامل آن در جهت استمرار نظام جامع مدیریت در کلیه ارکان سازمان، این شرکت را متمایز می کند.





میز مدیریتی

Page 4 -17 MANAGERIAL



میز کارشناسی

Page 18 -23 EXECUTIVE



میز کارمندی

Page 24 -31 TASK



میز کنفرانس

Page 32 -49 CONFERENCE



کمد، فایل، کردنزا

Page 50 -63 STORAGE





جلومبلی، عسلی
Page 64 -67 COFFE TABLE



میز تحریر
Page 68 -71 DESK



SUGGESTED LAYOUTS

چیدمان های پیشنهادی



ست مدیریتی
Page 74 -79...MANAGERIAL SET



ست کارشناسی
Page 80 - 81 EXECUTIVE SET



ست کارمندی
Page 82 - 83 OPERATIVE SET



ابعاد
Page 84 - 92 DIMENSIONS



- ODM 115 •
- ODM 114 •
- ODM 113S •
- ODM 112S •
- ODM 111S •
- ODM 865S •
- ODM 965S •

میزمدیریتی <<<



ODM 965S



— دریچه فلزی عبور سیم —

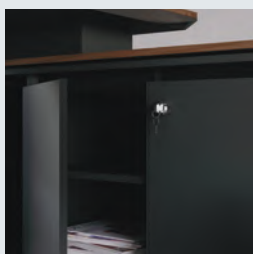

کشو و کمد با قفل کلید دار



— پایه مورب دو رنگ —

میز مدیریتی ◀◀◀

- میز مدیریتی از جنس MDF روکش ملامینه ضد خش
- ضخامت صفحه رویی ۴۸ میلی متری
- پایه ها از جنس MDF روکش ملامینه
- اتصالات پایه ها و صفحه ها از نوع الیت و لامو
- دارای دریچه فلزی جهت عبور سیم
- کمد ها بصورت دو طبقه و دارای لولای ساده آرام بند
- ریل کشوها بصورت مخفی و دارای آرام بند می باشد
- قفل کشوها بصورت کلید دار می باشد و اتصال آنها توسط الیت
- دستگیره کشوها بصورت توکار بوده و جنس آن از آلومینیوم می باشد
- مدیا باکس می تواند به عنوان آپشن به محصول اضافه شود
- سفارش گذاری با پایه فلزی امکان پذیر می باشد

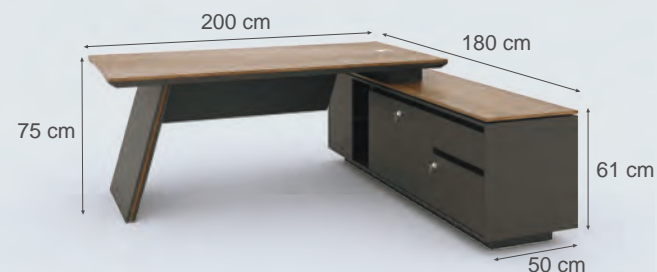

ODM115



ODM115



زیردستی چرمی



درب مخفی



کشو رمزدار



کمد دو طبقه

میز مدیریتی

- میز مدیریتی از جنس MDF روکش ملامینه ضد خش و زیردستی چرمی
- استفاده از MDF طرح سنگ بر روی نمای فایل و ساید میز
- ضخامت صفحه رویی ۴۸ میلی متری
- ساختار صفحات ضخیم بصورت Honeycombs می باشد
- اتصالات پایه ها، صفحه ها و کشوها از نوع الیت
- دارای دریچه فلزی جهت عبور سیم
- کمد ها بصورت دو طبقه و دارای لولای ساده آرام بند
- ریل کشوها بصورت مخفی و دارای آرام بند می باشد
- قفل کشوها بصورت کلید دار می باشد (قفل رمزدار برای یک کشو به صورت آپشن قابل سفارش گذاری می باشد)
- دستگیره کشوها بصورت آهنربایی توکار بوده و جنس آن از آلومینیوم می باشد
- مدیا باکس می تواند به عنوان آپشن به محصول اضافه شود



ODM114



ODM114



— دریچه فلزی عبور سیم —

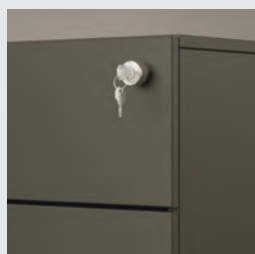

کشو و کمد با قفل کلید دار

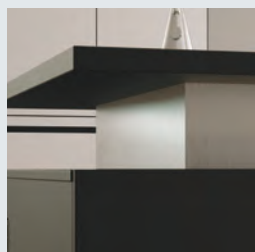

— صفحات دورنگ —

میز مدیریتی ◀◀◀

- میز مدیریتی از جنس MDF روکش ملامینه ضدخش در بدنه ها و پیشانی MDF روکش وکیوم
- دارای برش های فارسی شده و طرح CNC متقارن بر روی MDF می باشد
- ضخامت صفحه دابل رویی: ۳۲ میلی متری
- پایه ها از جنس MDF روکش ملامینه
- اتصالات پایه ها، صفحه ها و کشوها از نوع الیت
- دارای دریچه فلزی جهت عبور سیم
- کمد ها بصورت دو طبقه و دارای لولای ساده آرام بند
- ریل کشوها بصورت مخفی و دارای آرام بند می باشد
- قفل کشوها بصورت کلید دار است
- دستگیره کشوها بصورت توکار بوده و جنس آن از آلومینیوم می باشد
- مدیا باکس می تواند به عنوان آپشن به محصول اضافه شود

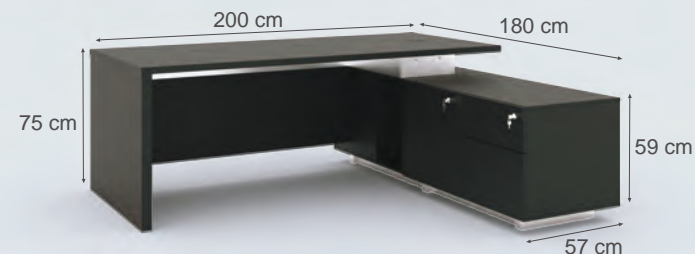

ODM113



ODM113



ODM 112S

میز مدیریتی ◀◀◀

- ضخامت صفحه ۴۸ میلیمتری
- کشو با ریل آرام بند مخفی
- کشو بالایی دارای قفل کلید دار
- کمد با درب آرام بند و دو طبقه داخلی
- مجهز به دريچه عبور سيم آلومينيومی



— دريچه عبور سيم —



— صفحات دورنگ —

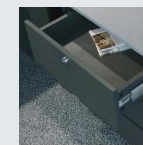

— کف جبر —

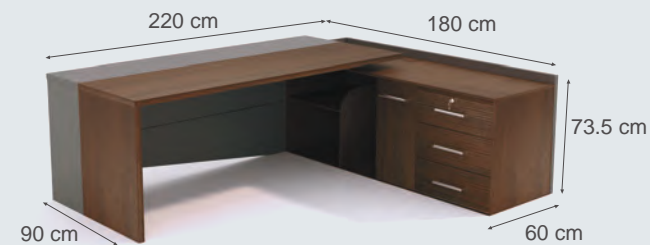

ODM 112S

MANAGERIAL



ODM 112S



ODM 111S

میز مدیریتی ◀◀◀

- ضخامت صفحه ۴۸ میلیمتری
- کشو با ریل آرام بند مخفی
- کشو بالایی دارای قفل کلید دار
- کمد با درب آرام بند
- مجهز به دریچه ویژه عبور سیم آلومینیومی
- * قابلیت سفارش با مدیا باکس



دریچه عبور سیم



کف جیر



مدیا باکس

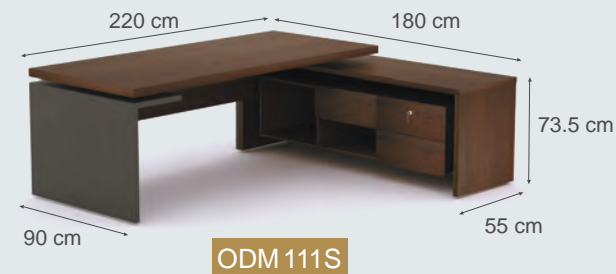



ODM 111S

میز مدیریتی ◀◀◀

- میز مدیریتی از جنس MDF در دو طول مختلف
- دارای سه عدد کشو با ریل آرام بند مخفی و دستگیره های آلومینیومی
- کشوی بالایی دارای قفل کلید دار
- دارای کمد با در ریلی و قابلیت قرارگیری کیس رایانه
- مجهز به دریچه ویژه عبور سیم آلومینیومی
- * قابلیت سفارش با مدیا باکس
- * قابلیت سفارش کشو با کفی پارچه جیر مشکی



دستگیره آلومینیومی مشکی



مدیا باکس

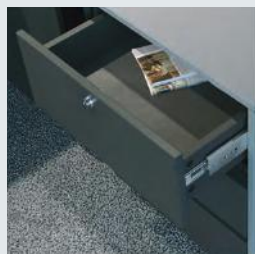

کف جیر



صفحات دورنگ



دریچه عبور سیم



کمد جای کیس

موارد * دار به صورت آپشن قابل سفارش و نصب بر روی میزها هستند

کلید مدل ها قابلیت سفارش در جهت چپ یا راست را دارند



ODD 865S



ODM 965S



ODD 865S

- ODE 465S •
- ODE 665S •
- ODE 865S •
- ODE 465D •
- ODE 665D •
- ODE 865D •

میزکارشناسی ◀◀◀



ODE 665S

میز کارشناسی ◀◀◀

- میز کارشناسی از جنس MDF در دو مدل و سه طول مختلف
- دارای سه عدد کشو با دستگیره های آلومینیومی
- کشوی بالایی دارای قفل کلید دار
- دارای کمد با قابلیت قرارگیری کیس رایانه
- دارای دریچه ویژه عبور سیم پلاستیکی
- قابلیت سفارش بصورت دو رنگ

کلیه مدل ها قابلیت سفارش در جهت چپ یا راست را دارند



دستگیره آلومینیومی مشکی



کمد جای کیس



صفحات دو رنگ



دریچه عبور سیم



ODE 465S



ODE 665S

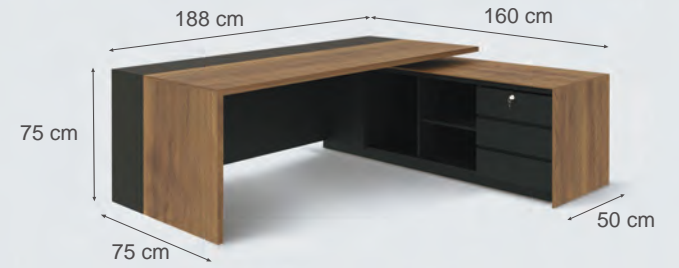

ODE 865S

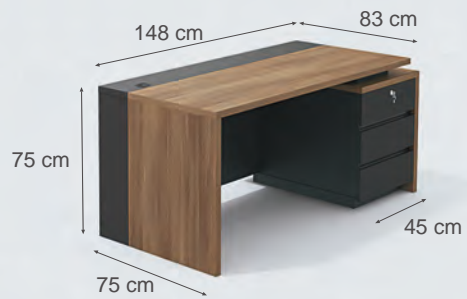

ODE 465D



ODE 665D



ODE 865D



ODE 865S

EXECUTIVE

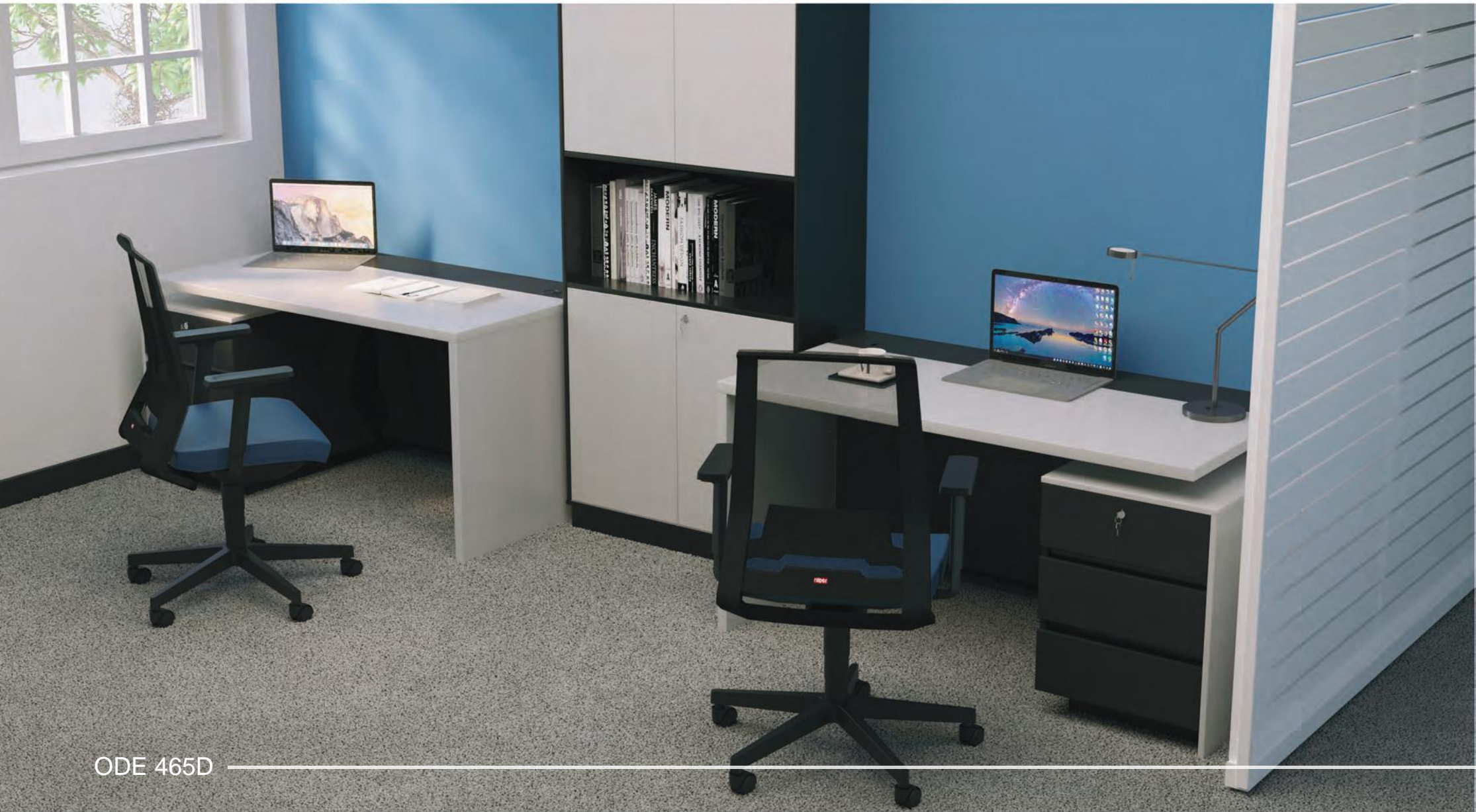

ODE 465D

- ODT 665BC •
- ODT 465BC •
- ODT 265C •
- ODT 165C •
- ODT 165B •
- ODT 265B •
- ODT 465B •
- ODT 665B •

میزکارمندی ◀◀◀

TASK



ODT 665BC

میز کارمندی ◀◀◀

- میز کارمندی از جنس MDF در مدل و ابعاد متنوع
- دارای دریچه ویژه عبور سیم پلاستیکی
- قابلیت سفارش بصورت دو رنگ
- دستگیره های آلومینیومی مشکی

کلیه مدل ها قابلیت سفارش در جهت چپ یا راست را دارند



— صفحات دو رنگ —



— دریچه عبور سیم —

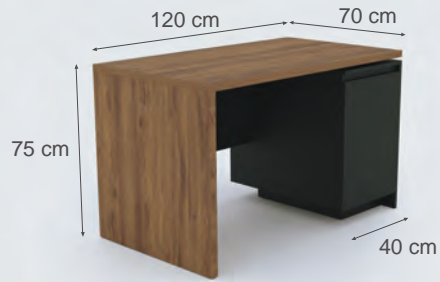

ODT 265B

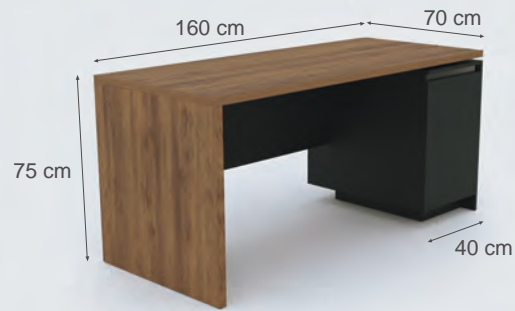

ODT 665B



ODT 265C

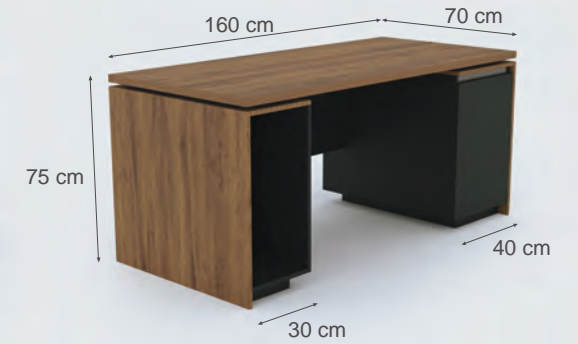

ODT 665BC

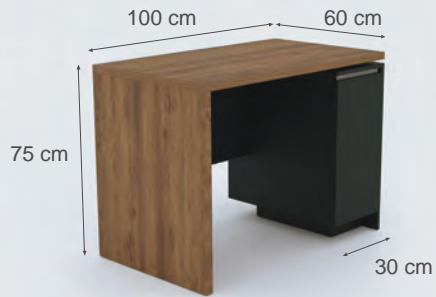

ODT 165B

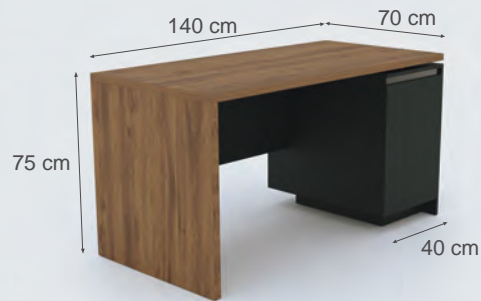

ODT 465B



ODT 165C

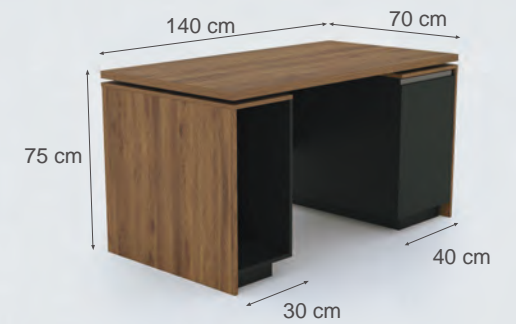

ODT 465BC



ODT 265C

TASK



ODT 665B

- میز کارمندی ساده از جنس MDF قابل سفارش در پنج طول مختلف
- قابلیت سفارش بصورت دو رنگ
- قابلیت قرارگیری ترکیبی در کنار هم جهت ایجاد میزهای کنفرانس بزرگ

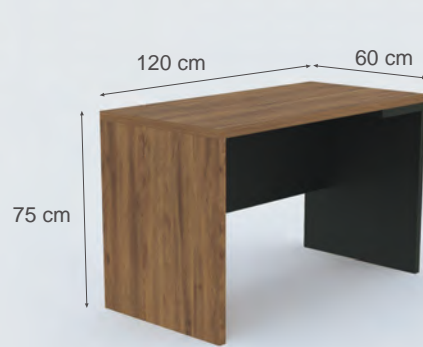

ODT 265X

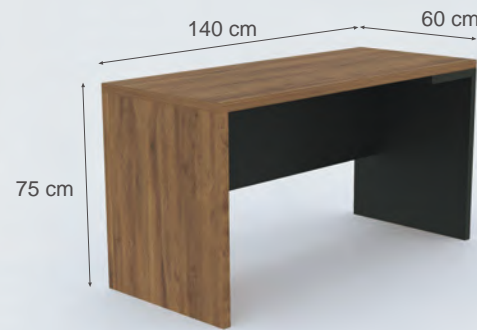

ODT 465X

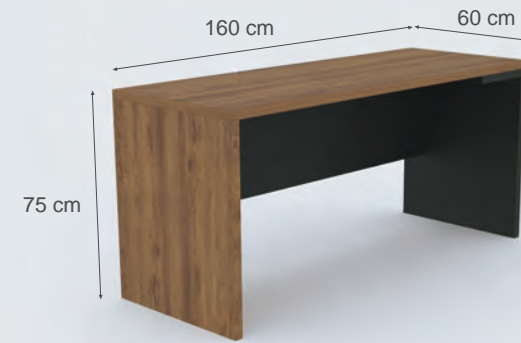

ODT 665X

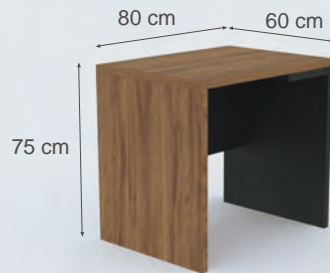

ODT 865X

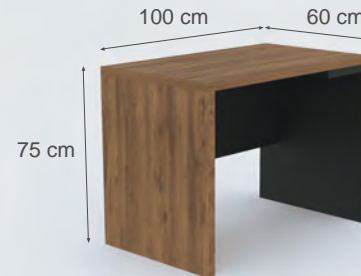

ODT 165X



ODT 665X

- ODC 115 •
- ODC 114 •
- ODC 113 •
- ODC 112 •
- ODC 112L •
- ODC 111 •
- ODC 111L •
- ODC 665M •
- ODC 465M •
- ODC 665S •
- ODC 465S •
- ODC 165 S •
- ODC 265 S •
- ODC 265 M •

میز کنفرانسی ←←←

CONFERENCE



ODC 665M

میز کنفرانسی

- میز کنفرانسی از جنس MDF روکش ملامینه ضد خش
- ضخامت صفحه رویی ۴۸ میلی متری
- اتصالات پایه ها و صفحه ها از نوع الیت، قید فلزی، سکو و لامو
- دارای دریچه فلزی جهت عبور سیم
- مدیا باکس می تواند به عنوان آپشن به محصول اضافه شود
- قابلیت سفارش گذاری در حالت پایه فلزی دارد
- قابلیت سفارش گذاری در حالت هشت نفره نیز دارد



صفحه با ضخامت ۴۸ میلی متر

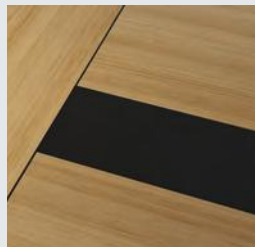

صفحه رویی دورنگ

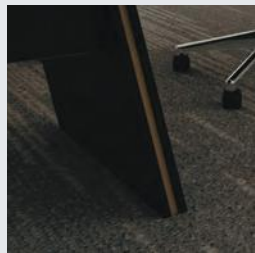

پایه های دورنگ



ODC115



ODC115

میز کنفرانسی

- میز کنفرانسی از جنس MDF روکش ملامینه ضد خش
- ضخامت صفحه رویی ۴۸ میلی متری
- ساختار صفحات بصورت Honeycombs می باشد
- پایه ها از جنس MDF روکش ملامینه
- اتصالات صفحه ها و پایه ها از نوع الیت، قید فلزی و سکو
- دارای دريچه فلزی جهت عبور سیم
- موارد داخل مدیا باکس می تواند به عنوان آپشن به محصول اضافه شود



صفحه با ضخامت ۴۸ میلی متر
و نوار فلزی



— دريچه فلزی عبور سیم —

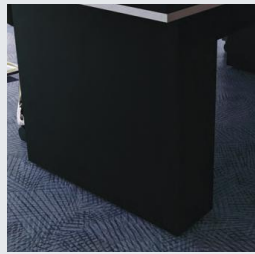

— پایه های روکش ملامینه —

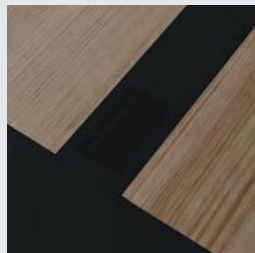

— صفحه رویی دو رنگ —



ODC114



ODC114

میز کنفرانسی

- میز کنفرانسی از جنس MDF روکش ملامینه ضد خش
- ضخامت صفحه دابل رویی: ۳۲ میلی متر
- پایه ها از جنس MDF روکش ملامینه و پروفیل فولاد آبکاری شده
- اتصالات پایه ها و صفحه ها از نوع الیت

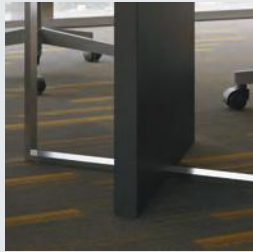

پایه های MDF و پروفیل
فولادی آبکاری شده

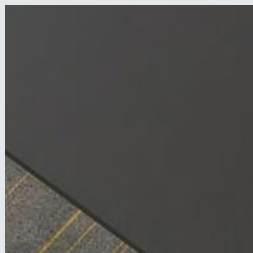

— روکش ملامینه ضدخش —

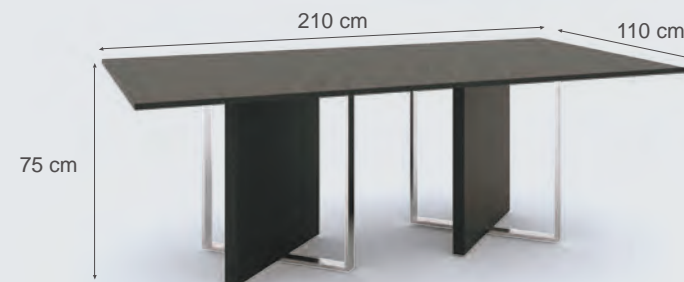

ODC113



ODC113

میز کنفرانسی

- میز کنفرانس از جنس MDF
- ضخامت صفحه ۳۲ میلی‌متر
- قابلیت سفارش در دورنگ

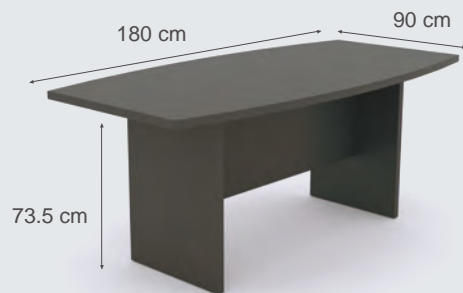

ODC 111

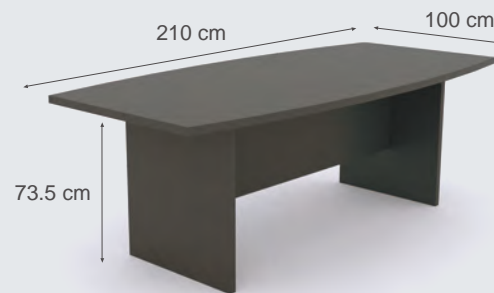

ODC 111L

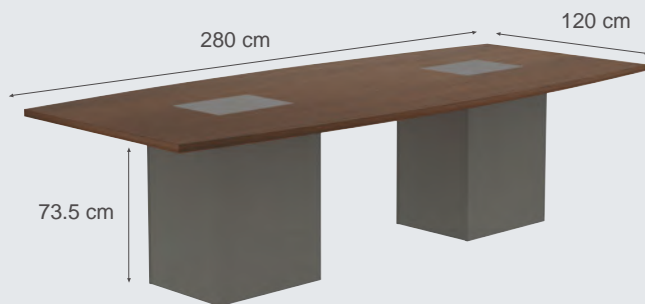

ODC 112

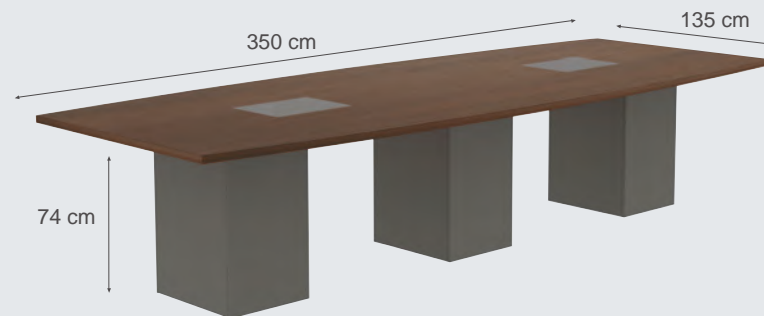

ODC 112L



ODC 112L



میزکنفرانسی ◀◀◀

- میز کنفرانسی از جنس MDF قابل سفارش در ۲ طول مختلف
- قابل سفارش با پایه فلزی با رنگ طوسی و مشکی و پایه MDF
- دارای مدل نیم دایره پایه فلزی برای اتصال به میزهای کارشناسی با رنگ طوسی و مشکی
- دارای مدل ربع دایره ای (پایه فلزی - پایه MDF) جهت ترکیب با میزهای ساده برای ایجاد میزهای کنفرانس بزرگ با رنگ طوسی و مشکی
- قابلیت سفارش بصورت دو رنگ

میز کناری MDF پایه فلزی



ODC 165S

میز کنفرانسی پایه فلزی



ODC 665S

میز کنفرانسی پایه MDF



ODC 665M



ODC 265S



ODC 465S



ODC 465M

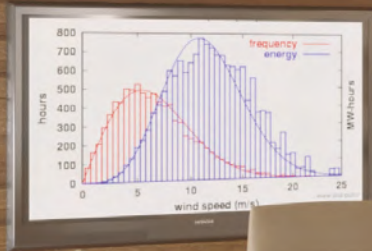

ODC 112



ODC 111



ODT 465X , ODC 265S

CONFERENCE



ODC 165S

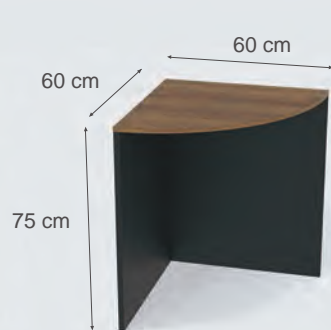

ODC 265M

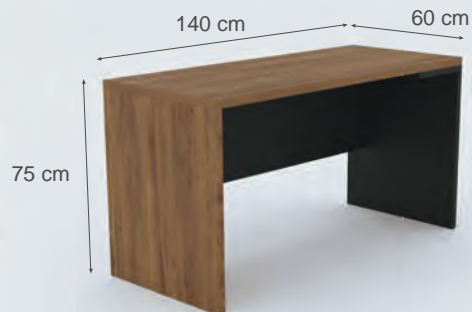

ODT 465X

• قابلیت قرار گیری ترکیبی کنار هم جهت ایجاد میزهای کنفرانس بزرگ مطابق تصویر زیر را دارند

• مدل های

ODT 165X

ODT 265X

ODT 465X

ODT 665X

ODC 265M

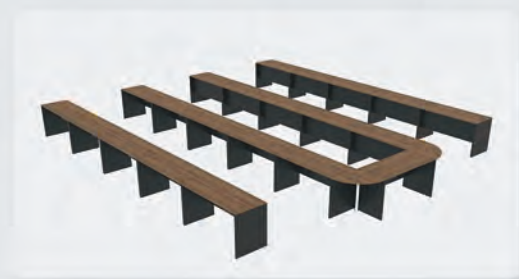

CONFERENCE



ODT 465X , ODC 265M

- ODA115 •
- ODA114 •
- ODA113 •
- ODW 111 •
- ODW 111G •
- ODA 865 •
- ODF 465 •
- ODF 365 •
- ODF 265 •
- ODW 865M •
- ODW 865G •
- ODW 765M •
- ODW 765G •

کمد، گردنزاو فایل ◀◀◀

STORAGE



ODA 865



کردنزا ◀◀◀

- کردنزا از جنس MDF روکش ملامینه ضد خش و شیشه
- ضخامت صفحه رویی ۱۶ میلی متری
- اتصالات پایه ها و صفحه ها از نوع الیت و پیچ فیکس
- دارای لولاهای ساده آرام بند
- کمدها دارای طبقات ثابت می باشند
- عملکرد بسته شدن دستگیره ها از جنس آلومینیوم بوده و
- عملکرد آنها بصورت آهنربایی می باشد
- کمد جالباسی دارای قلاب آویز لباس می باشد



— صفحات دو رنگ —

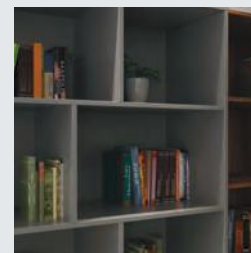

— فضای طبقه بندی شده —

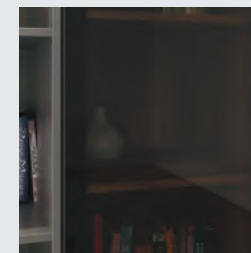

— درب شیشه ای فریم فلزی —

ODA115

STORAGE



ODA115



کردنزا ◀◀◀

- کردنزا از جنس MDF روکش ملامینه ضد خش
- ضخامت صفحه رویی ۴۸ میلی متری
- ساختار صفحات بصورت Honeycombs می باشد
- پایه ها از جنس MDF روکش ملامینه
- اتصالات پایه ها و صفحه ها از نوع الیت و پیچ فیکس
- لولاها ساده آرام بند می باشند
- دارای دو طبقه ثابت می باشد
- عملکرد بسته شدن دستگیره ها بصورت آهنربایی می باشد
- دارای فضای طبقه بندی شده برای کتابخانه
- کمد جالباسی دارای قلاب آویز لباس می باشد



— صفحات دوزنگ —

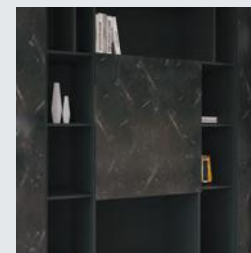

— درب MDF طرح سنگ —

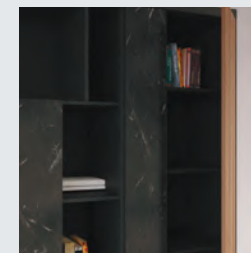

— فضای طبقه بندی شده —

ODA114

STORAGE



ODA114

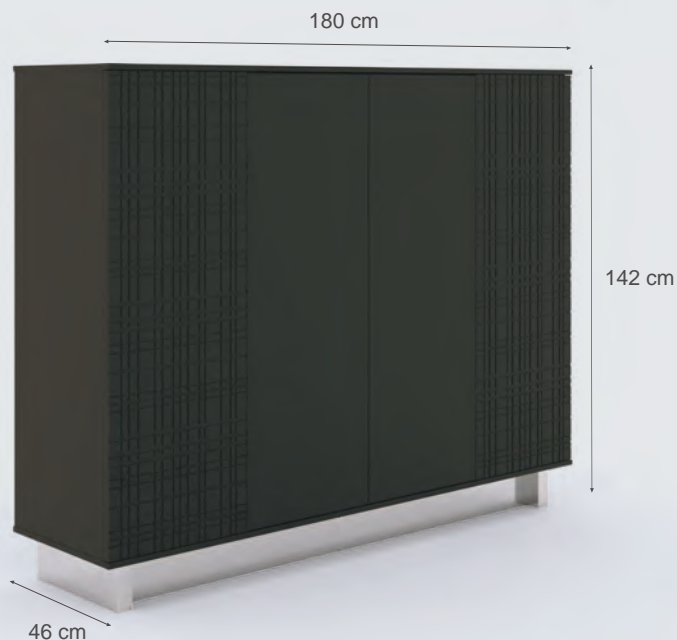

کردنزا ◀◀◀

- کردنزا از جنس MDF روکش ملامینه ضد خش و MDF روکش وکیوم
- دارای طرح CNC متقارن بر روی MDF درب های کمدهای کناری
- ضخامت صفحه رویی ۱۶ میلی متری
- پایه ها از جنس MDF روکش ملامینه
- اتصالات پایه ها و صفحه ها از نوع الیت
- لولاها از نوع ساده آرام بند می باشند
- دارای دو طبقه متحرک می باشد
- عملکرد بسته شدن دستگیره ها بصورت آهنربایی می باشد
- کمد جالباسی دارای قلاب آویز لباس می باشد

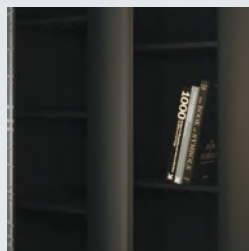

-کمدهای طبقه بندی شده-



پایه روکش ملامینه ضدخش

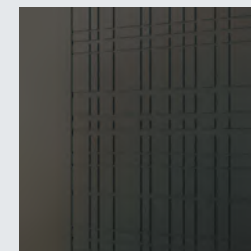

— درب با طرح CNC —

ODA113

STORAGE



ODA113



کمد، کردنزا و فایل ◀◀◀

- کمد از جنس MDF
- ضخامت صفحه ۳۲ میلیمتری
- کمد به همراه لولای آرام بند



ODW 111



ODW 111G

STORAGE



ODW 111

◀◀◀ کمد، کردنزا و فایل

- کمد، فایل و کردنزا از جنس MDF
- فایل در دو مدل سه کشویی و دو کشویی که کشوی پایینی برای قرار گیری پرونده بکار می رود
- فایل عمودی چهار کشو برای قرار دهی پرونده
- کردنزا با چهار کمد در دو اندازه و دو عدد کشو با ریل های مخفی و یا ساچمه ای
- کمد عمودی در دو مدل قابل سفارش با درهای MDF یا شیشه
- کمد های بالایی دارای قفل فشاری و کمد پایینی با قفل کلید دار

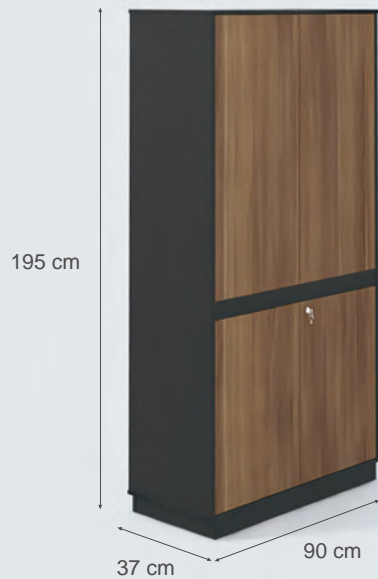

ODW 865M



ODW 865G



ODW 765M



ODW 765G



ODF 465



ODF 265



ODF 365

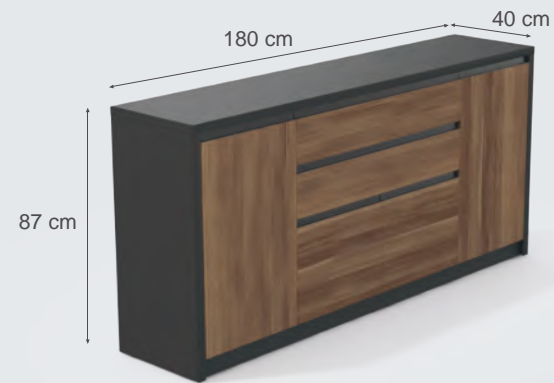

ODA 865



ODW 865M



ODA 865

STORAGE



ODW 865G.ODW 765G.ODW 765M

ODQ114S •
ODQ114C •
ODQ465 •

جلومبلی، عسلی ◀◀◀



ODQ114C, ODQ114S

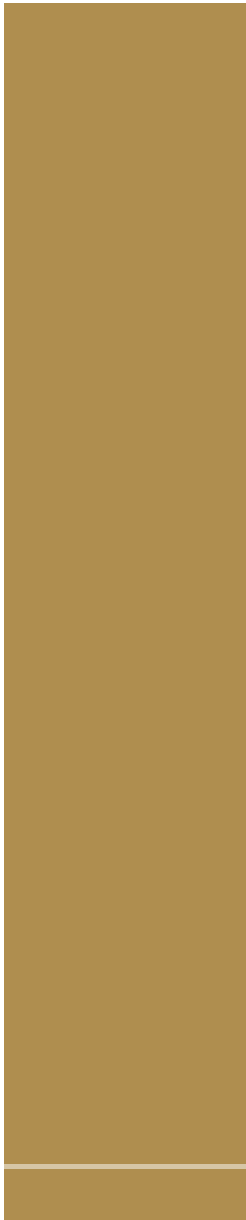

◀◀◀ میز عسلی، جلو مبلی

- جلو مبلی و میز عسلی از جنس MDF روکش ملامینه ضد خش
- ضخامت صفحات بدنه: ۴۸ میلی متری
- ساختار صفحات ضخیم بصورت Honeycombs می باشد
- اتصالات صفحات از نوع البت

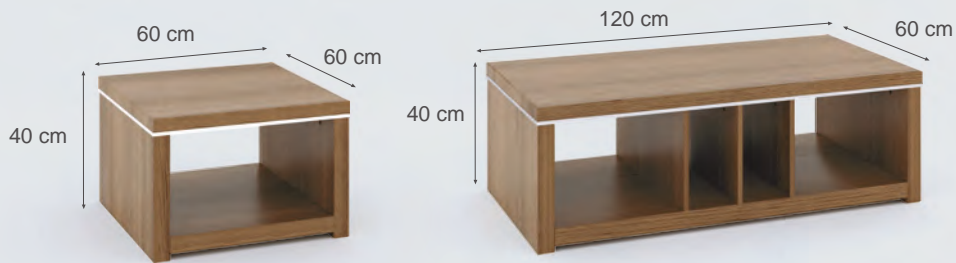

ODQ114S

ODQ114C

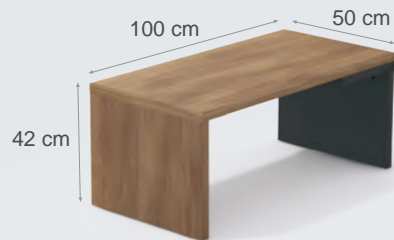

ODQ465



فضای قرار گیری اکسسوری

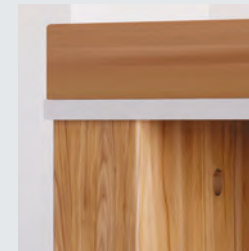

نوار نقره ای فلزی

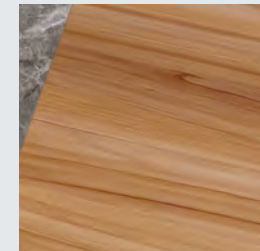

روکش ملامینه ضد خش



ODQ114C, ODQ114S

ODP 112 •
ODP 111 •
ODP 265 •

میزتحریر <<<



میز تحریر ◀◀◀

- دارای کشو با ریل ساچمه ای
- کمد با درب آرام بند
- کمد بالایی قفل دار می باشد
- دریچه عبور سیم پلاستیکی
- ضخامت صفحات ۱۶ میلیمتر



ODP 112



میز تحریر ◀◀◀

- دارای کشو با ریل ساچمه ای
- کمد با درب آرام بند
- دریچه عبور سیم پلاستیکی
- ضخامت صفحه ۱۶ میلیمتر
- قابلیت سفارش در دو سایز طولی ۱۴۰ و ۱۶۰

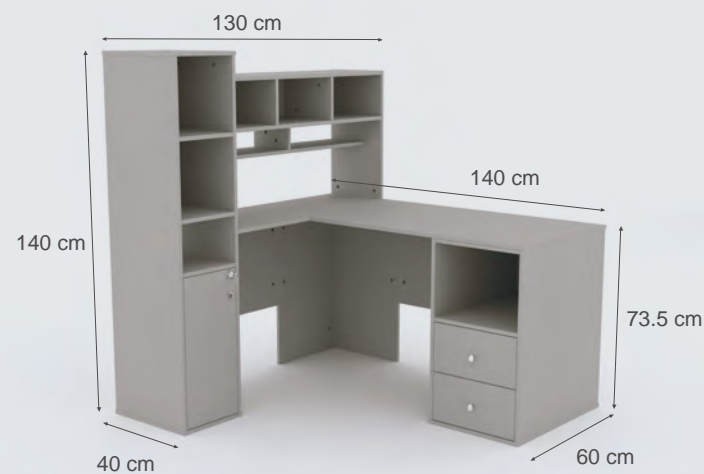

ODP111

DESK

میز تحریر ◀◀◀

- دارای دو کشو جهت قرار گیری وسایل و کتاب ها
- کشوی بالایی دارای قفل کلید دار

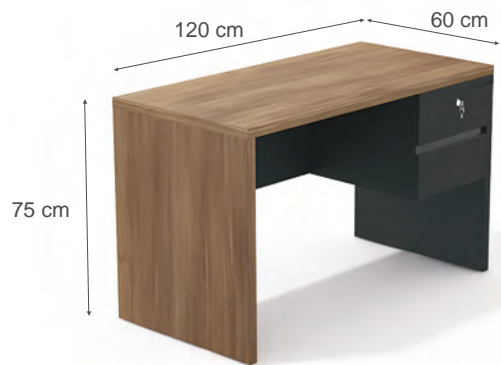

ODP 265



- Managerial Set •
- Executive Set •
- Operative Set •
- Conference Set •

چیدمان‌های پیشنهادی ◀◀◀



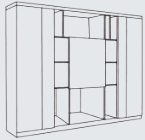

ODA 114
Page 54

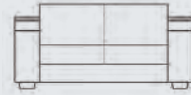

OSS 920N2



ODQ 114S
Page 66

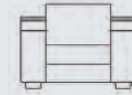

OSS 920N1



Operative Set

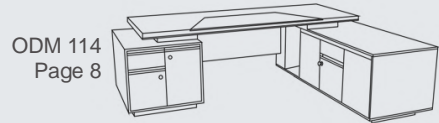

ODM 114
Page 8



OCM 925i



ODQ 114C
Page 66



ODA 969



OSS 776WN1

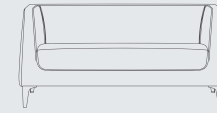

OSS 776WN2



Operative Set

ODM 115
Page 6

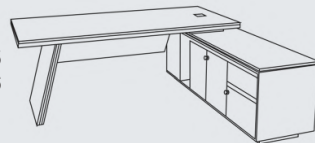

FOC 552





OCC 450

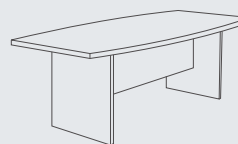

ODC 111L
Page 30



Managerial Set

OCM 850



ODM 111S
Page 8

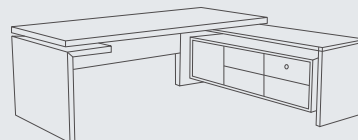



OCM 925i



CHS 476



ODW 765M
Page 40



ODW 765G
Page 40



ODW 865G
Page 40



ODC 465M
Page 29



ODA 865
Page 41



Managerial Set

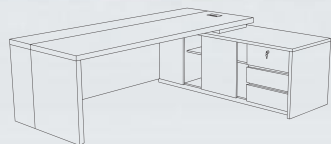

ODM 965S
Page 5



OCM 825



OCC 825



CHS 476

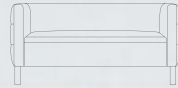

OSS 878N2

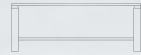

FOC 578



OSS 878N1

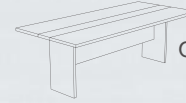

ODC 665M
Page 29



ODA 865
Page 41



Managerial Set

OCM 969



ODD 865S
Page 7

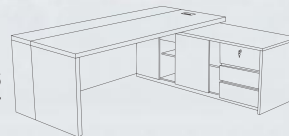

OCC 769





OSS 776N2



CHS 476



OSS 776N1

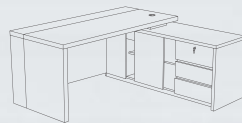

ODE 665L
Page 13



OCM 850



ODW 765M
Page 40



Executive Set

FOS 378

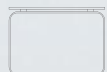

FOC 578

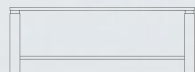

OCC 450



ODC 465M
Page 29





ODW 865G
Page 40



Executive Set

OCT 666P



ODE 865S
Page 7

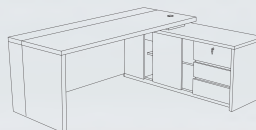



ODW 765M
Page 40

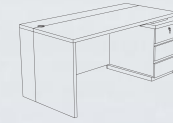

ODE 665D
Page 21



Executive Set



OCT 750



ODF 465
Page 41



ODW 765M
Page 40



Operative Set

ODT 665BC
Page 21



OCT 666P





ODW 865G
Page 40



Operative Set

OCT 450



ODT 265C
Page 21



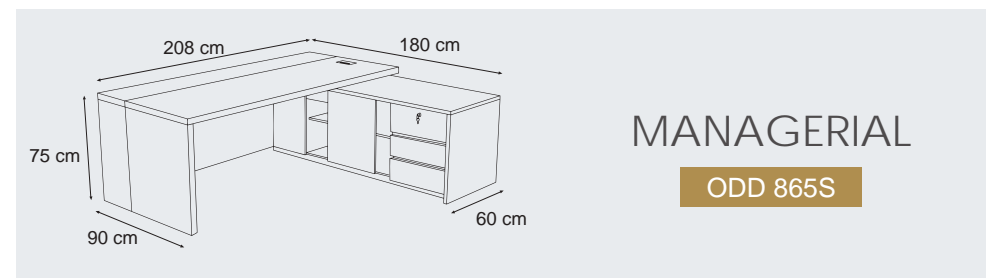
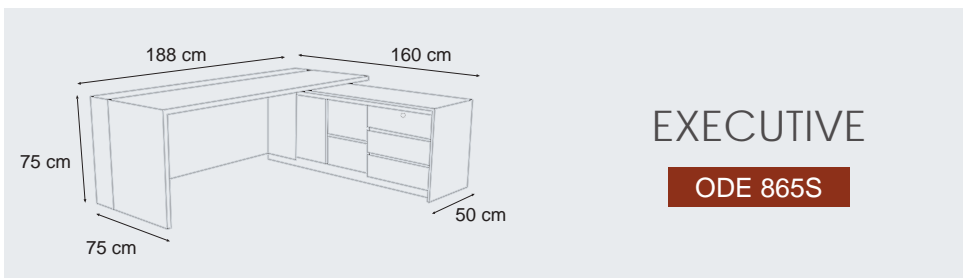
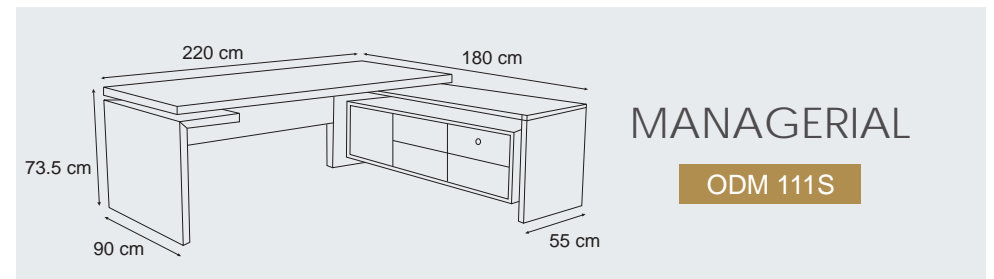
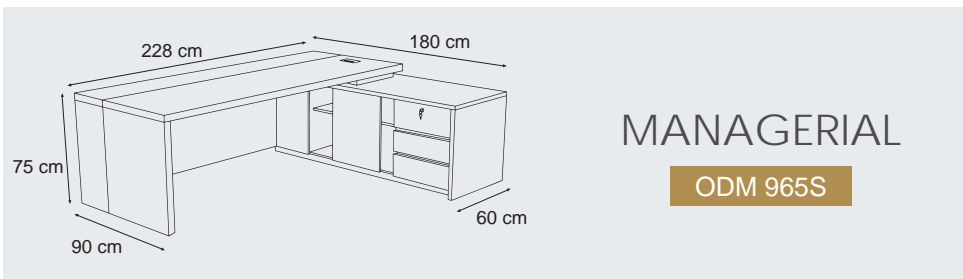
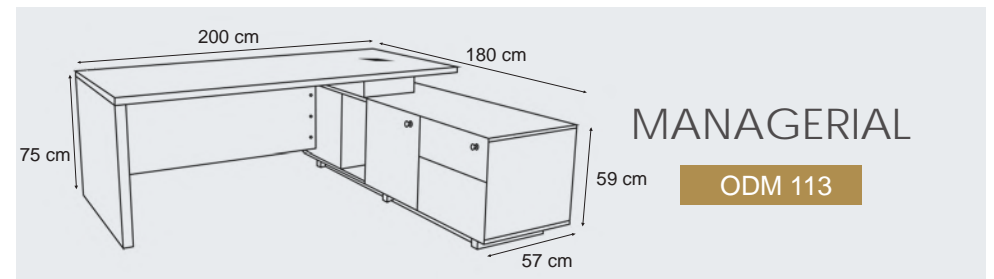
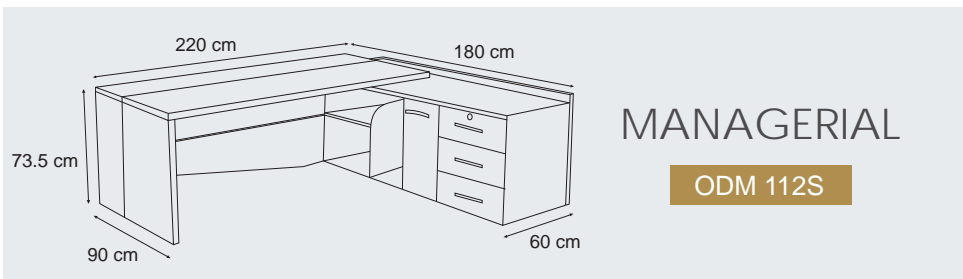
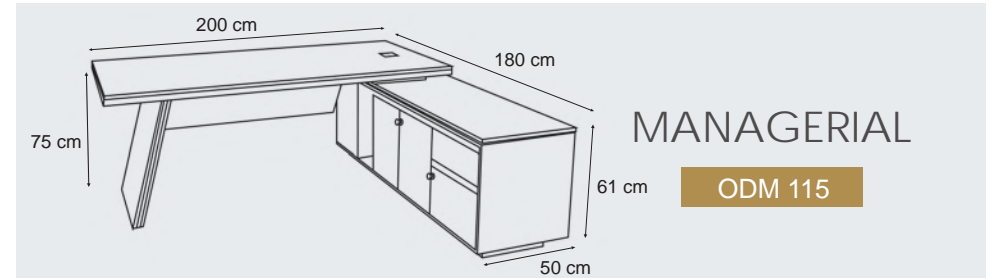
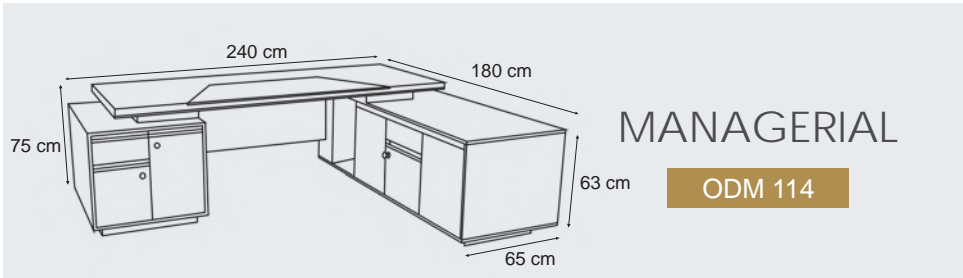

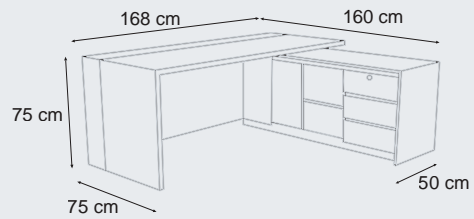

EXECUTIVE

ODE 665S

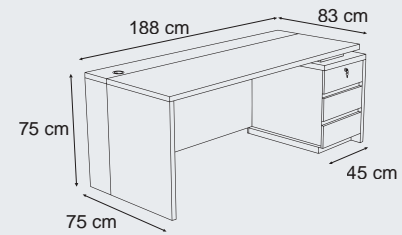

EXECUTIVE

ODE 865D

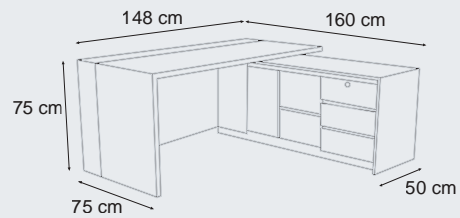

EXECUTIVE

ODE 465S

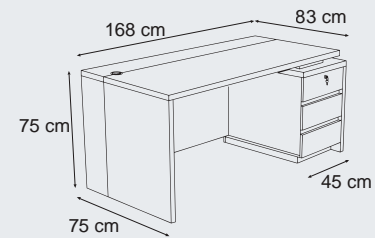

EXECUTIVE

ODE 665D

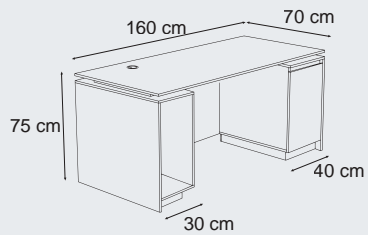

TASK

ODT 665BC

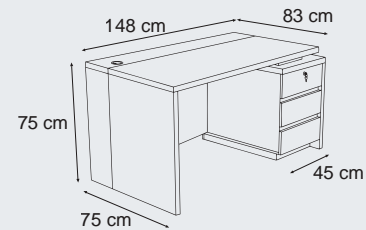

EXECUTIVE

ODE 465D

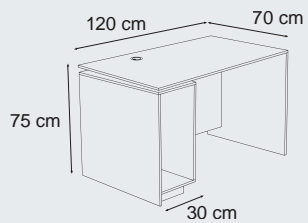

TASK

ODT 265C

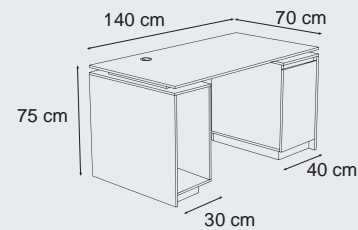

TASK

ODT 465BC

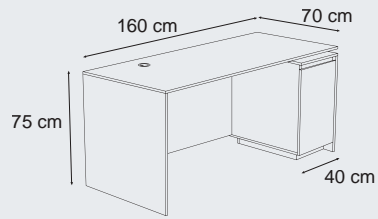

TASK

ODT 665B

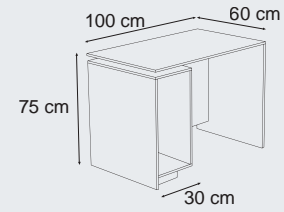

TASK

ODT 165C

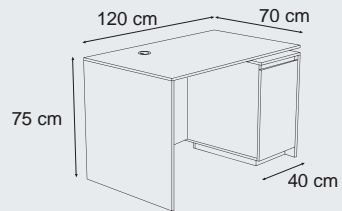

TASK

ODT 265B

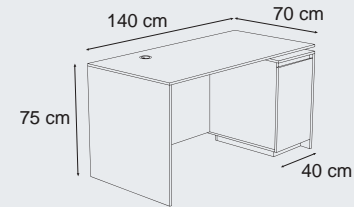

TASK

ODT 465B

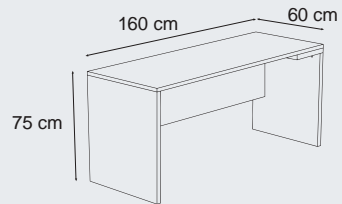

TASK

ODT 665X

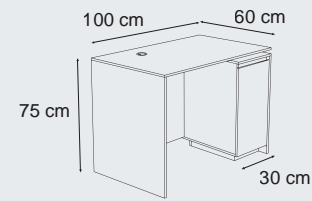

TASK

ODT 165B

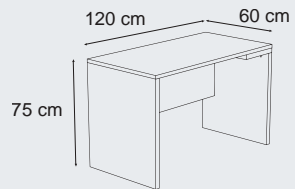

TASK

ODT 265X

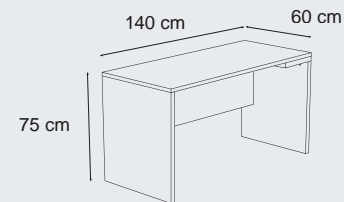

TASK

ODT 465X

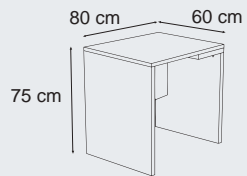

TASK

ODT 865X

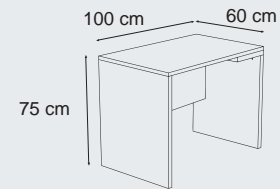

TASK

ODT 165X

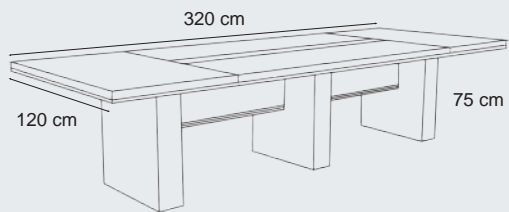

CONFERENCE

ODC 114

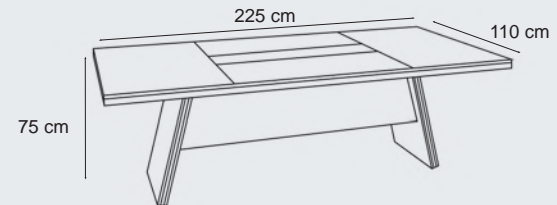

CONFERENCE

ODC 115

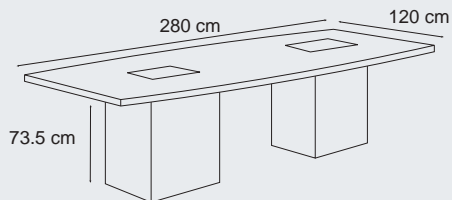

CONFERENCE

ODC 112

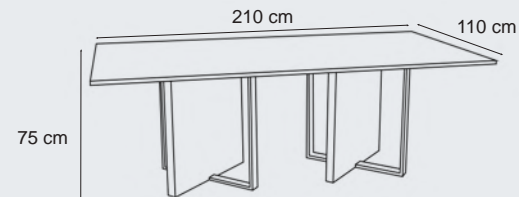

CONFERENCE

ODC 113

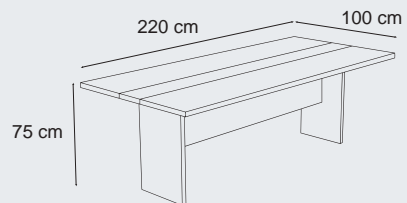

CONFERENCE

ODC 665M

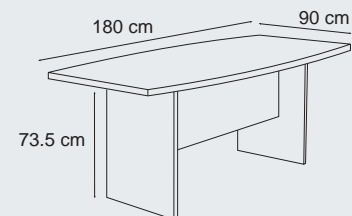

CONFERENCE

ODC 111

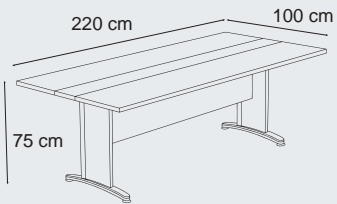

CONFERENCE

ODC 665S

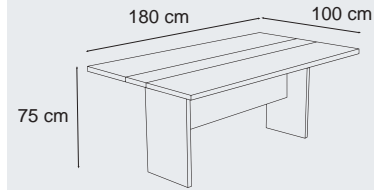

CONFERENCE

ODC 465M

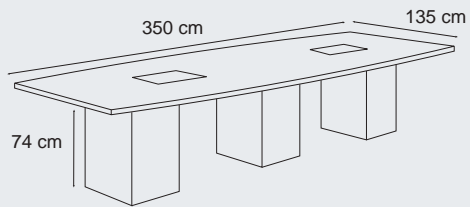

CONFERENCE

ODC 112L

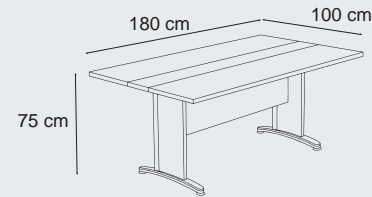

CONFERENCE

ODC 465S

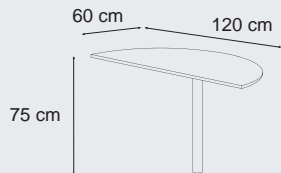

CONFERENCE

ODC 165S

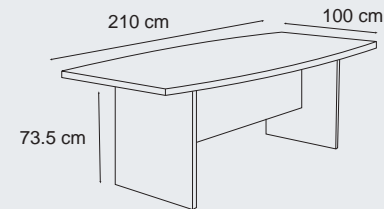

CONFERENCE

ODC 111L

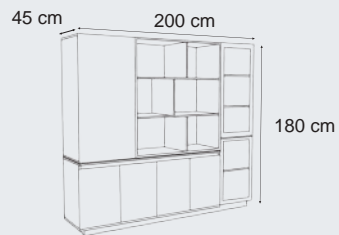

STORAGE

ODA 115

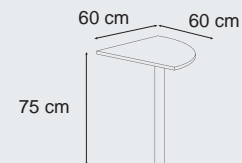

CONFERENCE

ODC 265S

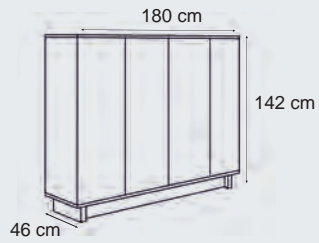

STORAGE

ODA 113

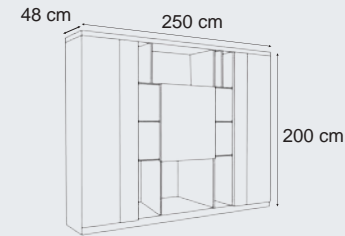

STORAGE

ODA 114

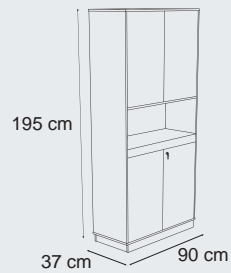

STORAGE

ODW 765M



STORAGE

ODW 765G

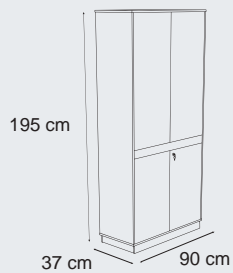

STORAGE

ODW 865M



STORAGE

ODW 865G

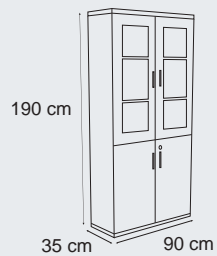

STORAGE

ODW 111G

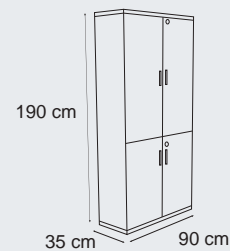

STORAGE

ODW 111

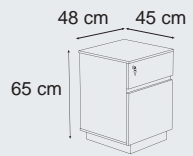

STORAGE

ODF 265

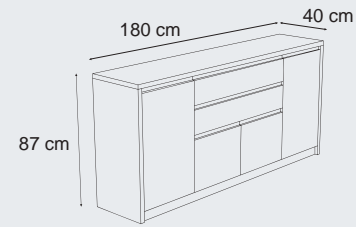

STORAGE

ODA 865

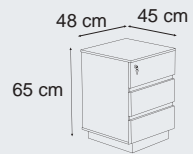

STORAGE

ODF 365

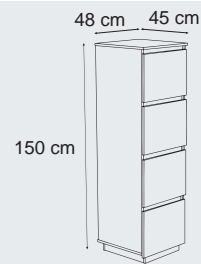

STORAGE

ODF 465

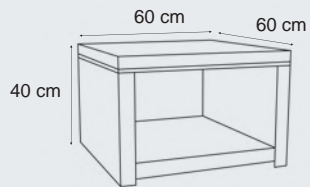

COFFEE TABLE

ODQ114S

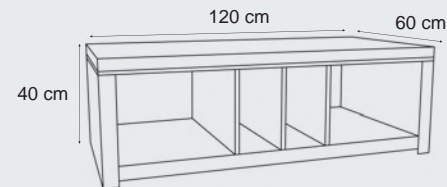

COFFEE TABLE

ODQ114C

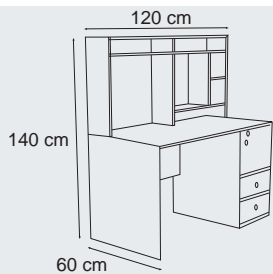

DESK

ODP112

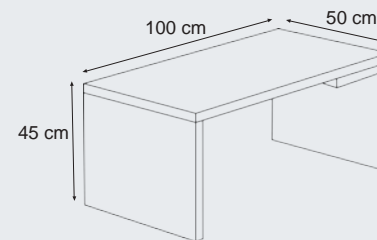

COFFEE TABLE

ODQ465

